

# 遺伝情報の複製

教授資料付属の「教科書解説動画」  
に対応したスライドです

## DNAはいつ,どのように複製されるのか?

- DNAの複製  
DNAが正確に複製されるしくみには, DNAの構造の特徴が深くかかっている

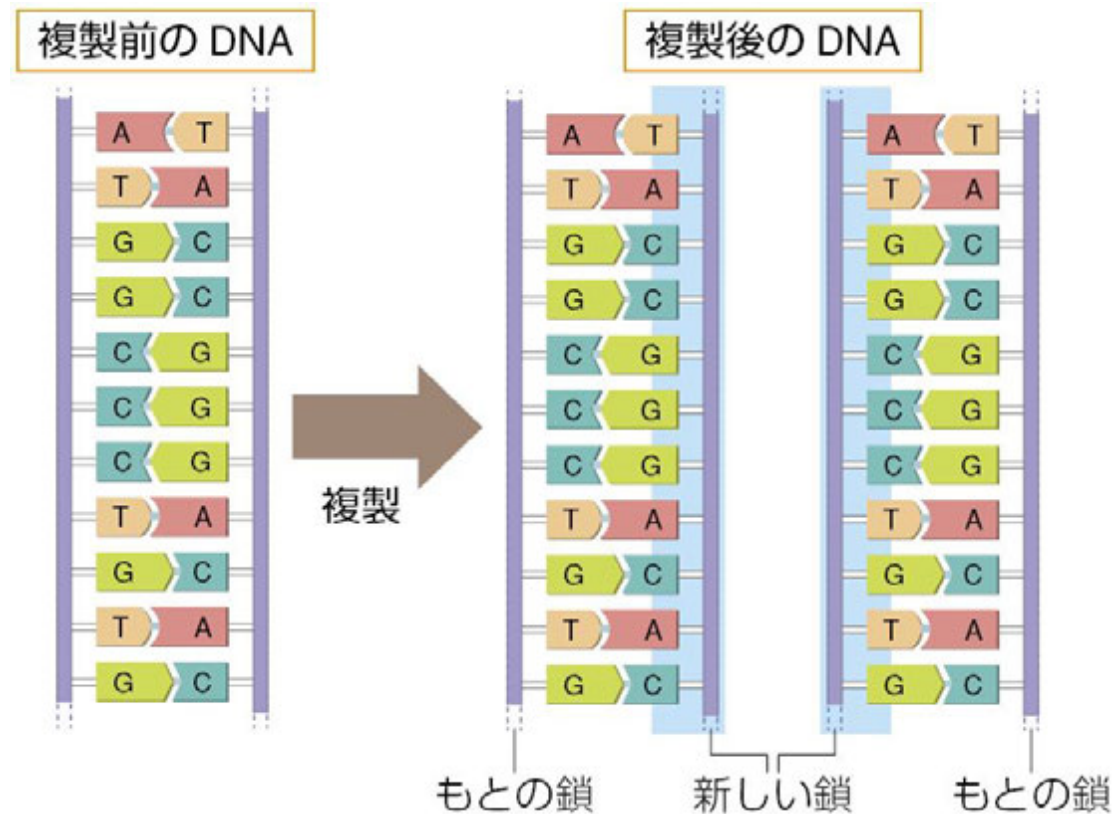

サンプルは  
生物基礎のもので

# 遺伝情報の複製

DNAはいつ,どのように複製されるのか?

## ●DNAの複製

DNAを構成する4種類の塩基には,相補性が見られる

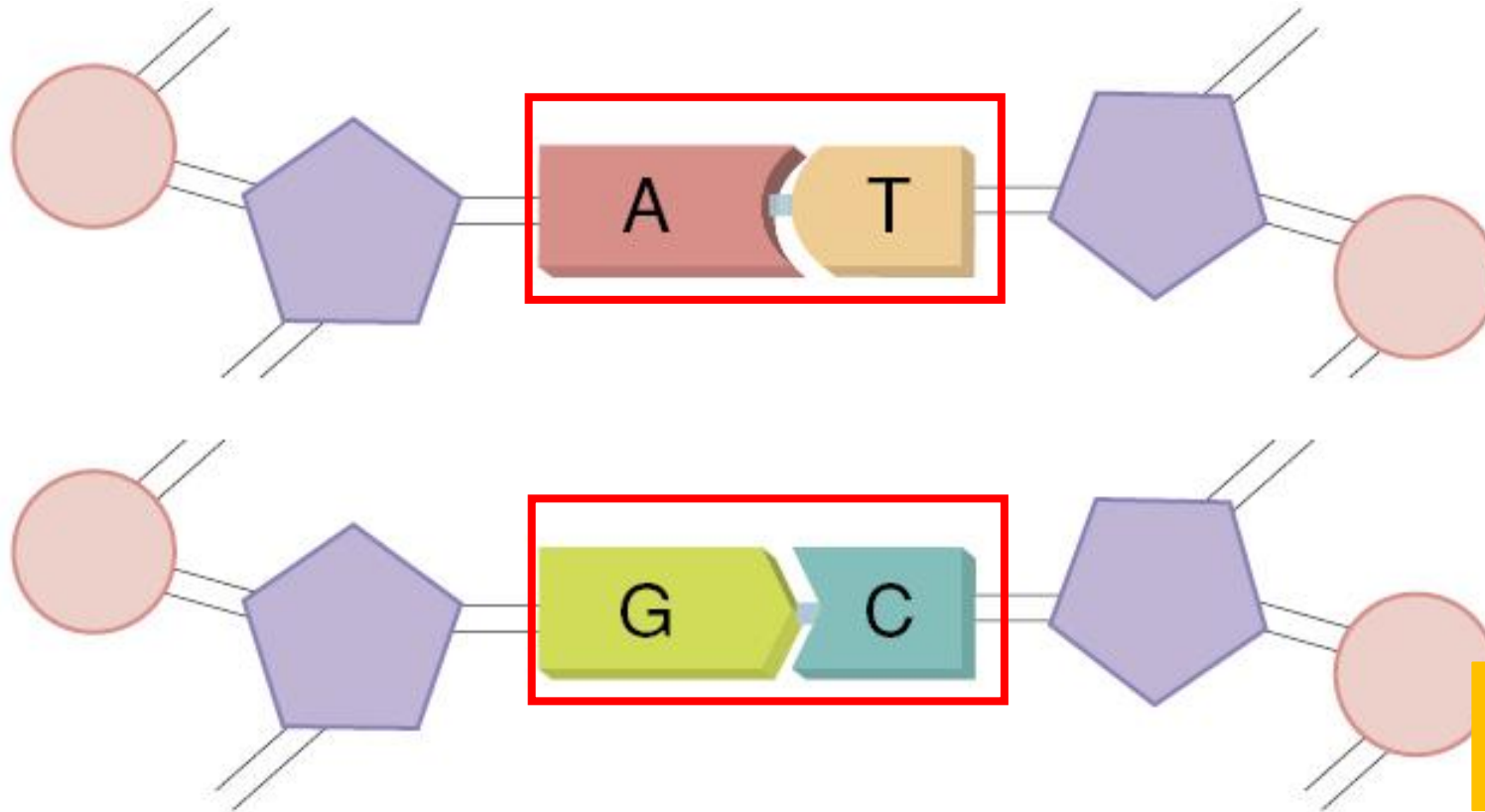

サンプルは  
生物基礎のものです

# 遺伝情報の複製

DNAはいつ,どのように複製されるのか?

## ●DNAの複製

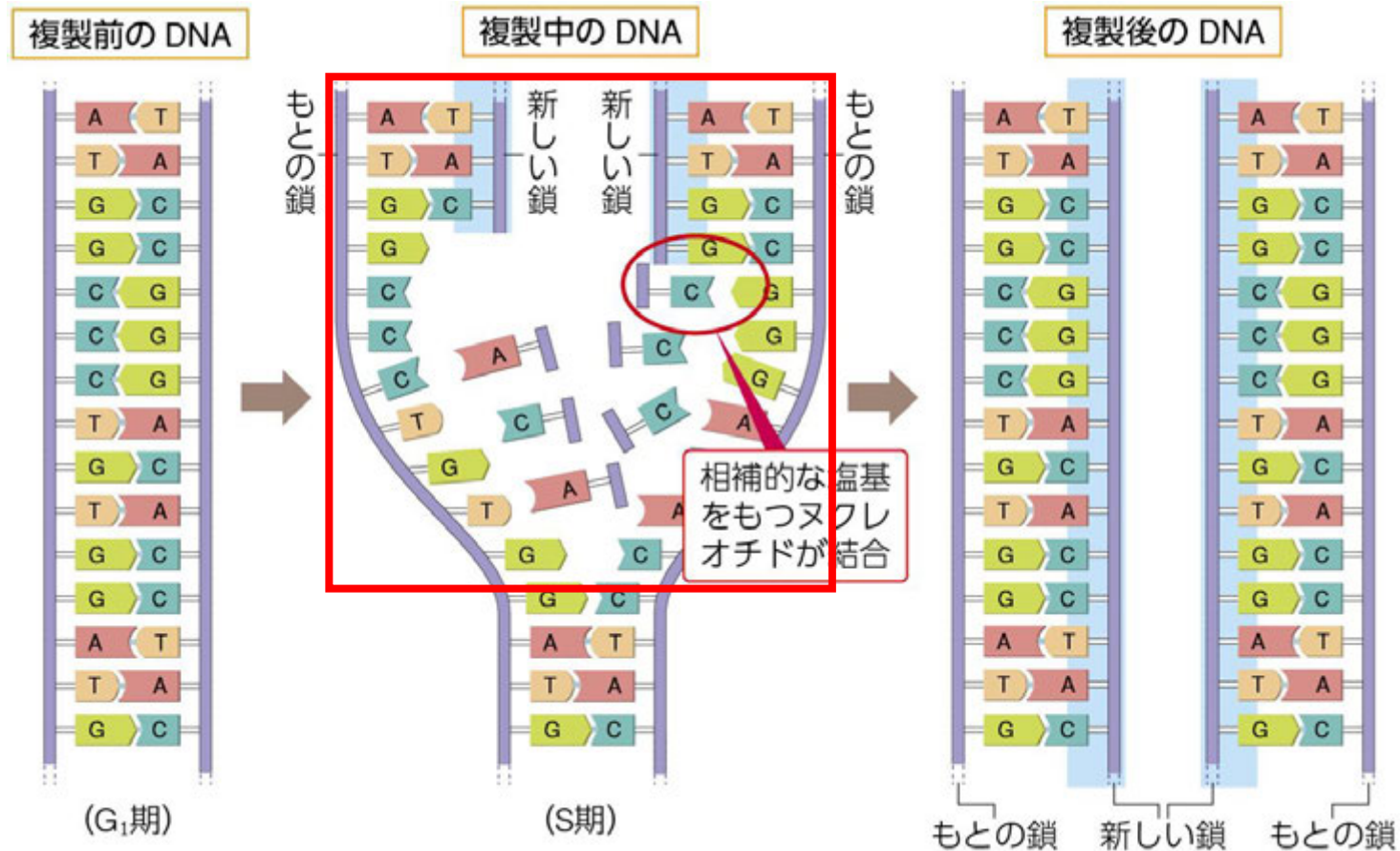

サンプルは  
生物基礎のもので

# 遺伝情報の複製

DNAはいつ,どのように複製されるのか?

## ●DNAの複製

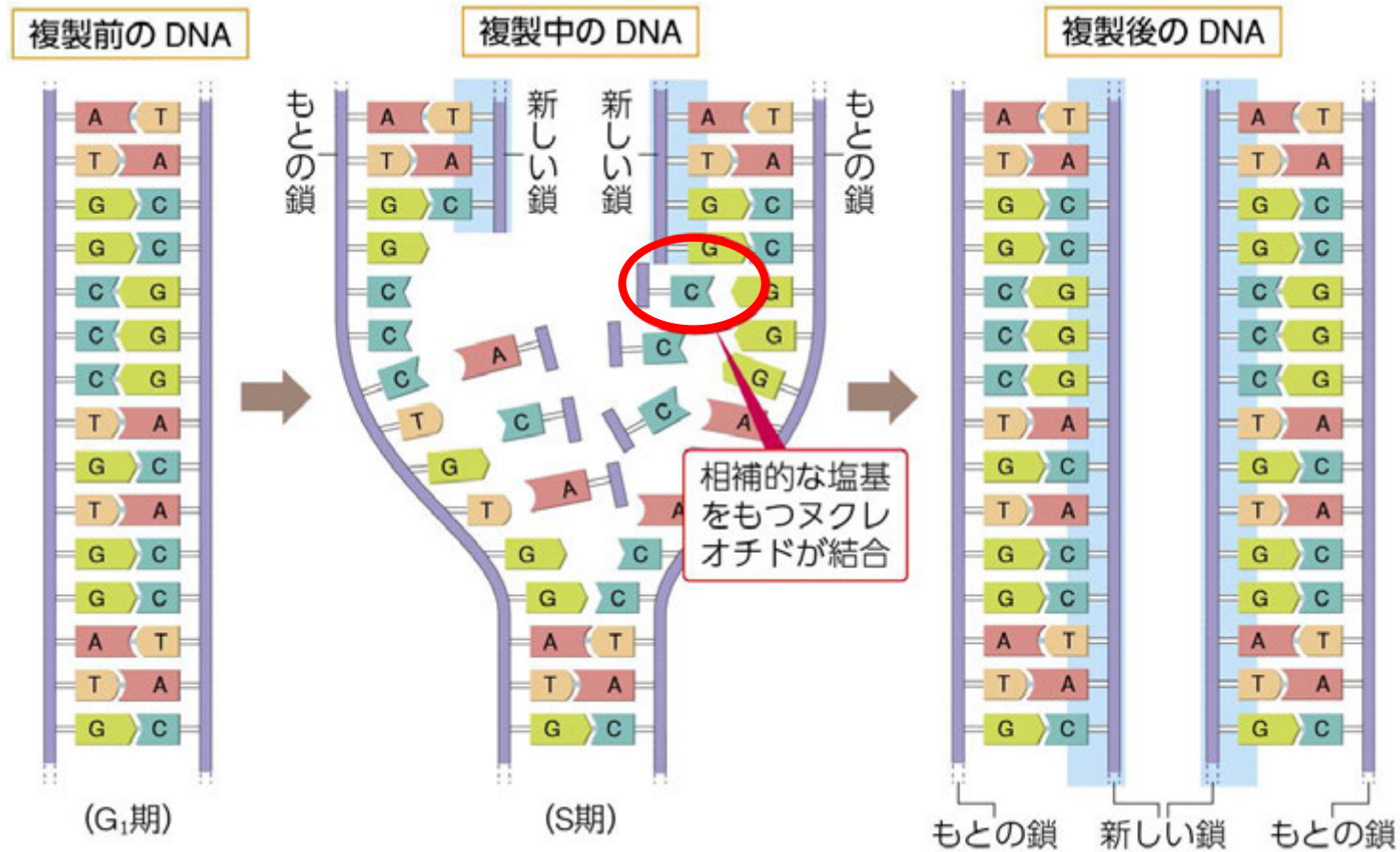

サンプルは  
生物基礎のものです

# 遺伝情報の複製

DNAはいつ,どのように複製されるのか?

## ●DNAの複製

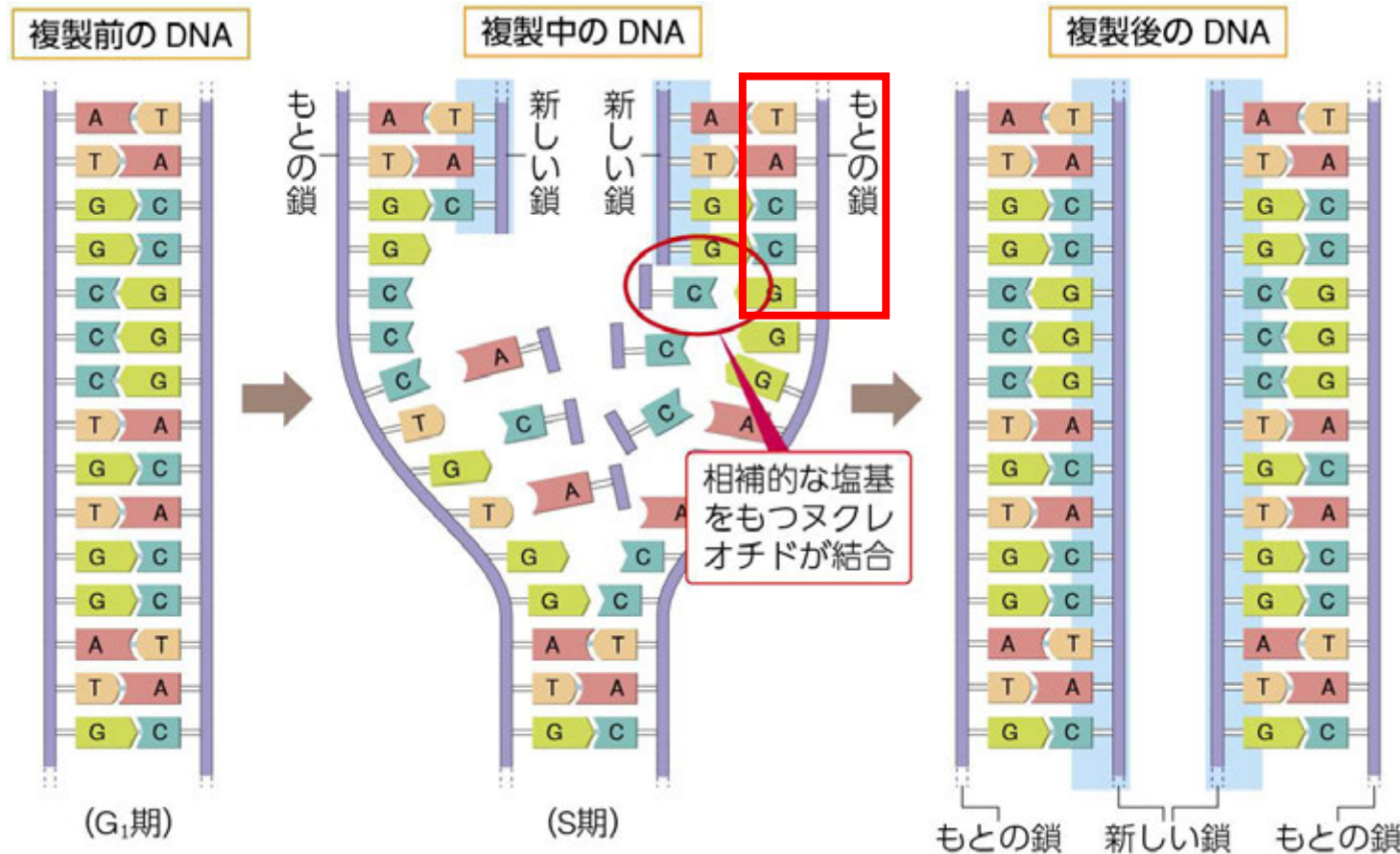

サンプルは  
生物基礎のもので

# 遺伝情報の複製

DNAはいつ,どのように複製されるのか?

## ●DNAの複製

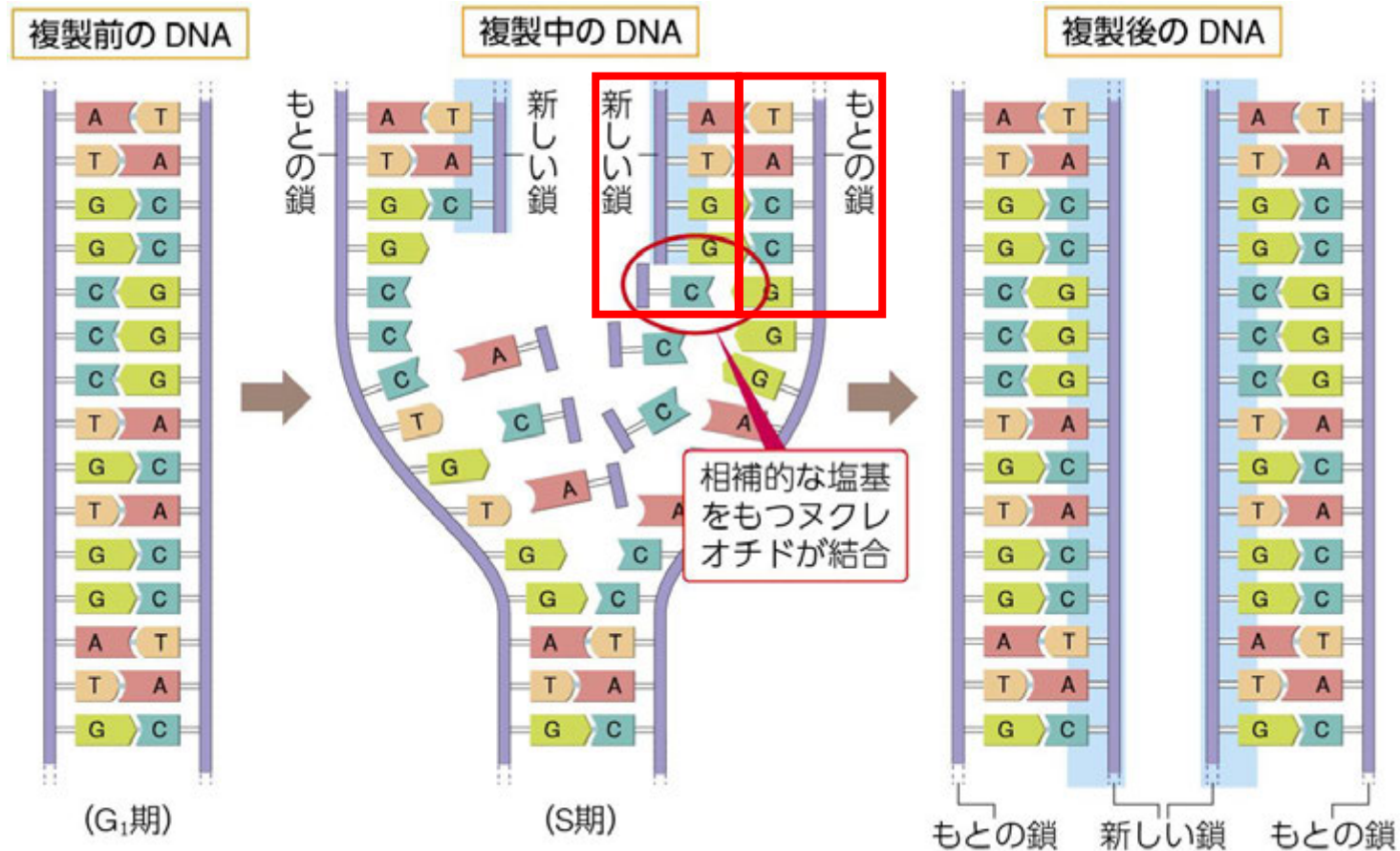

サンプルは  
生物基礎のものです

# 遺伝情報の複製

DNAはいつ,どのように複製されるのか?

## ●DNAの複製

DNAは,半保存的複製によって複製される

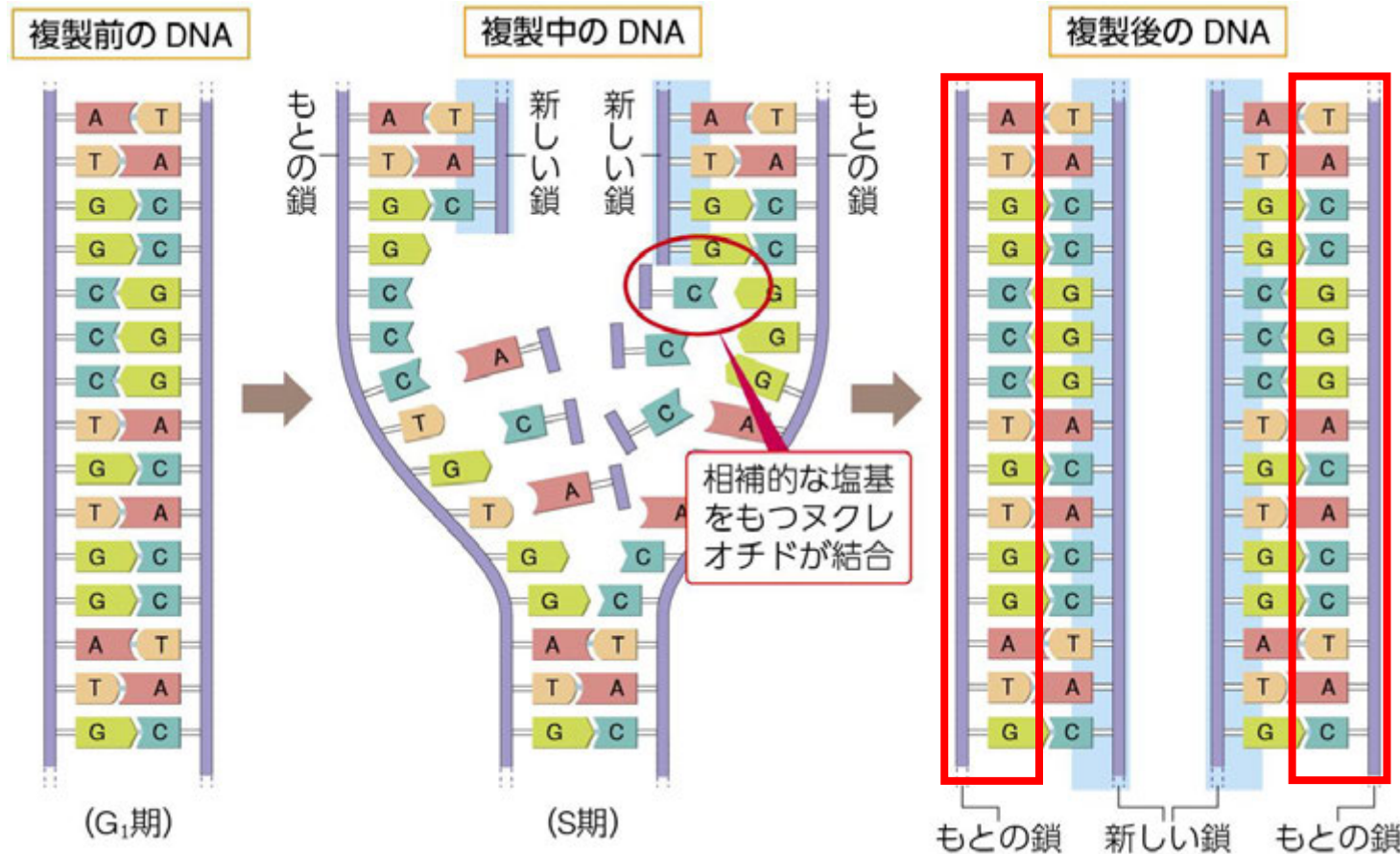

サンプルは  
生物基礎のものです